

PRECISA DE SUPORTE?

CLARO: (41) 9 8855-7426 ☎

TIM: (41) 9 9981-8585 ☎

VIVO: (41) 9 9239-8585 ☎

FIXO: (41) 3059-1515 ☎

Atendimento de Segunda a Sexta das 8h00 às 18h00

Plantão aos Sábados das 9h00 às 13h00: CLARO (41) 9 8855-7426 ☎



interface para DESBLOQUEIO DE MÍDIA com conexão original

FDV TY-04

TOYOTA COROLLA, HILUX / SW4, PRIUS e RAV4
(todos os veículos 2020 em diante)

TECTRONICS
Sistemas Eletrônicos Ltda.
Rua Wanda dos Santos Mallmann, 1515
Pinhais - Paraná - CEP 83.323-123
flexitron.com.br



Índice

Termo de Garantia de 2 Anos.....	01
Características.....	01
Conexões Básicas.....	02
Conexões Básicas.....	03
Configuração das DIP Switches.....	04
Configuração das DIP Switches.....	05
Instalação.....	06
Instalação.....	07
Instalação.....	08
Volantes.....	09
Volantes.....	10
Volantes.....	11
Funcionamento.....	12
Funcionamento.....	13
Funcionamento da Câmera Frontal.....	13

2 Anos de Garantia

A Tectronics garante este produto contra defeitos de fabricação desde que observadas as condições contidas neste manual pelo prazo de 24 meses (sendo os 3 primeiros meses de garantia legal e mais 21 meses de garantia especial concedida pelo fabricante) contados a partir da data (de emissão da nota fiscal) de venda ao consumidor final sendo responsável pela sua manutenção ou substituição. A garantia não cobre danos causados por infiltração de líquidos, poeira, produtos químicos, acidentes com o veículo, manuseio por pessoas não habilitadas, instalação inadequada ou se for utilizado fora de suas especificações. A ocorrência de conserto ou troca do produto não prorroga o prazo de garantia.

Características

- Desbloqueio de vídeo em movimento com conexão original
- Habilita 2 entradas AV
- 1 entrada de câmera frontal
- Possibilita controle de TV por meio das teclas do volante
- Dispõe de 1 saída de 12V, pós-chave para acessórios e câmera frontal

! A lei brasileira proíbe o motorista de assistir vídeos com o veículo em movimento. Esta função é destinada exclusivamente aos passageiros. A FLEXITRON não se responsabiliza pelo uso indevido desta função.

01

Conexões Básicas

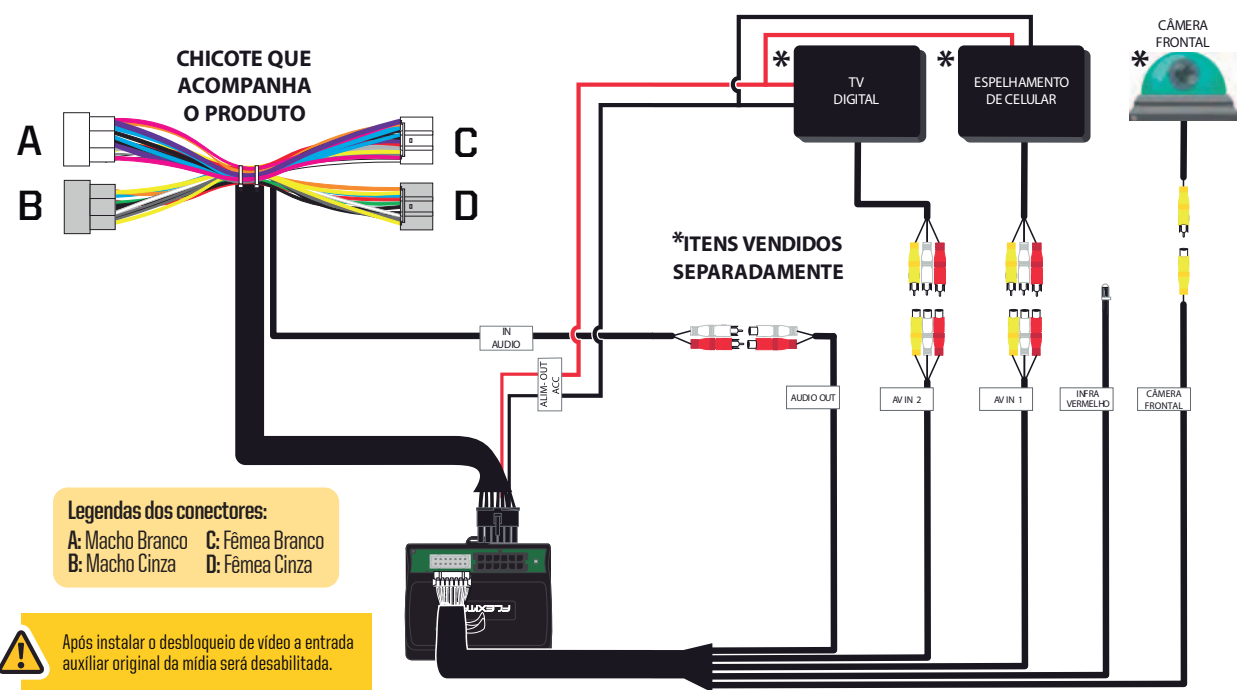

! Após instalar o desbloqueio de vídeo a entrada auxiliar original da mídia será desabilitada.

02

03

Configurações das DIP Switches

Flexione as travas do gabinete conforme indicado na ilustração para retirar a tampa do gabinete e ter acesso aos DIP Switches.

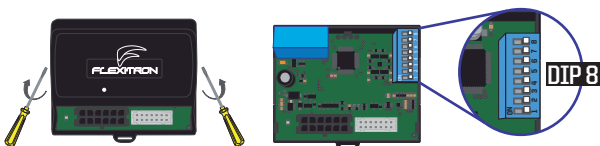

Na DIP 8 será possível configurar o modelo da TV digital compatível com o produto além de habilitar as funções AV1, AV2 e câmera frontal. Siga as instruções para configurar conforme a necessidade.

Para habilitar as funções AV1, AV2 e câmera frontal:

ON	RAV4, Hilux SW4 e Prius	
OFF	Corolla	
	AV1	
	AV2	
	CÂMERA FRONTAL	

As funções AV1, AV2 e câmera frontal são acionadas de forma independente e podem ser habilitadas simultaneamente.

04

Para configurar o modelo da TV compatível:

BOX / WINCA	
NAVBRAS 2 / Faaftech FT-TV-HD2 e HD3 NAVPRO FULL-SEG / TECH ONE FULL-SEG	
E-TECH	
NAVTVHD	
PIONEER TV	
NAVBRAS FULL-HD1 Faaftech FT-TV-HD1	
WII / LBSAT / OVERVISON Faaftech FT-TV-1-SEG	
INVIX	
ORBE / KX3 FULL-SEG / CASKA TECH ONE 1-SEG / TV GC	

! Realize as configurações com a interface desconectada. Será possível configurar apenas um modelo de TV

05

Instalação

Desmonte o acabamento indicado seguindo a ordem numérica ilustrada para ter acesso a instalação.

Corolla:

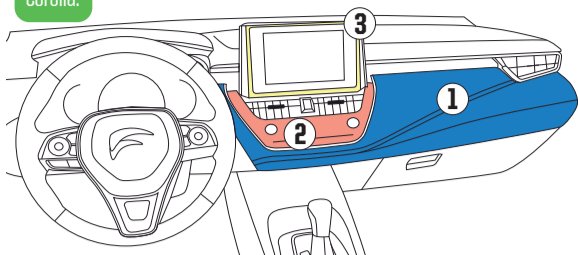

Prius:

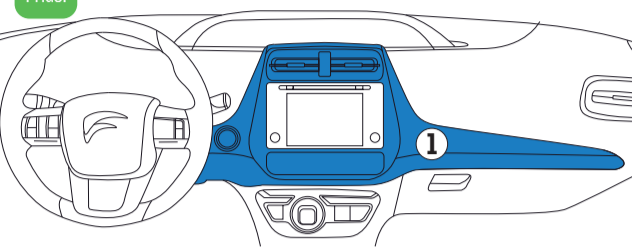

06

Instalação

Hilux 2020 / SW4 2020:

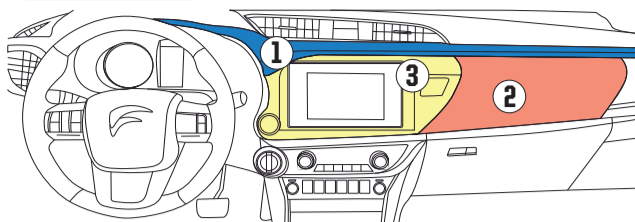

RAV4:

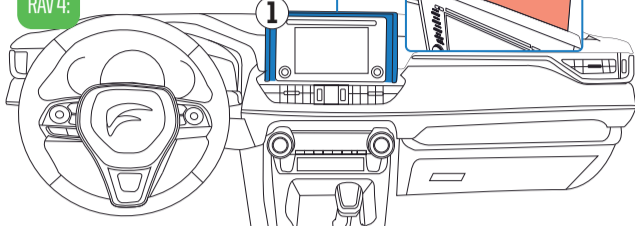

07

Instalação

Após remover a mídia do painel, desplugue as conexões originais do veículo para efetuar a instalação do produto.

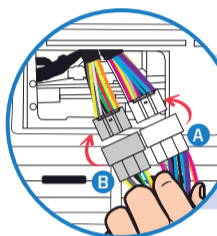

Plugue os conectores "A" e "B" (macho) do produto aos conectores fêmeas do chicote original.

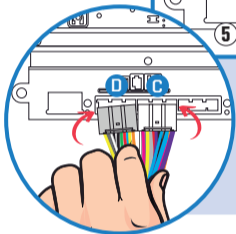
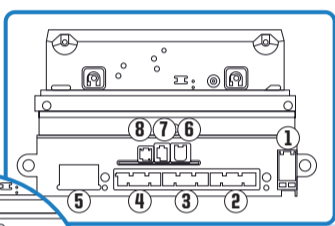

Plugue o conector "C" do chicote do produto ao conector 3 da mídia e plugue o conector "D" do chicote do produto ao conector 4 da mídia.

08

Volantes

Corolla e RAV4:

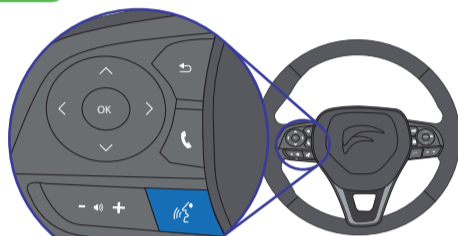

Tecla Voice

Imagem Frontal do Volante



Imagem Frontal do Volante

Teclas Voltar Faixa e Avançar Faixa

09

Volantes

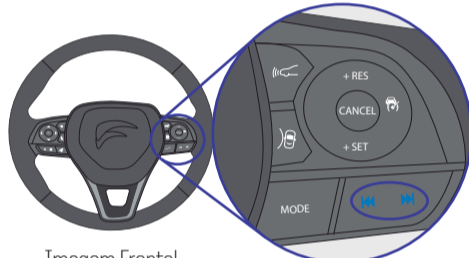
Hilux / SW4:



Tecla Voice

Imagem Frontal do Volante

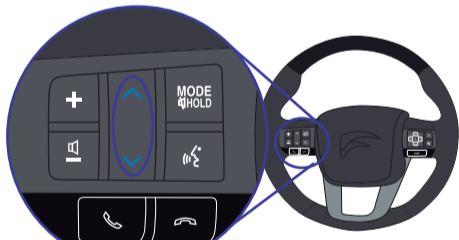

Teclas Voltar Faixa e Avançar Faixa

Imagem Frontal do Volante

10

Prius:

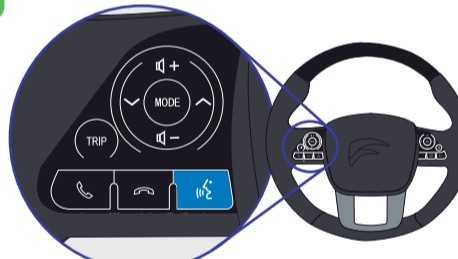

Tecla Voice

Imagem Frontal do Volante



Teclas Voltar Faixa e Avançar Faixa

Imagem Frontal do Volante

11

Funcionamento

Para acessar as entradas AV1 e AV2 (se habilitadas), selecione o ícone referente à Entrada Auxiliar na tela da mídia original.

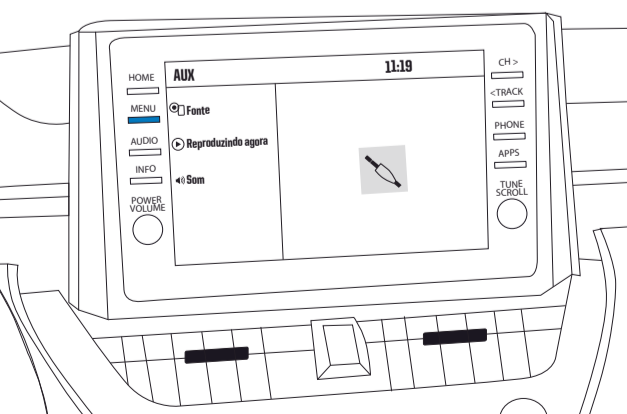

12

Funcionamento

Após selecionar a Entrada Auxiliar pela mídia, pressione a tecla "Voltar Faixa" por 2 segundos.

Caso as duas entradas AV estejam habilitadas, o chaveamento entre elas será feito por um toque simples da **Tecla Voice**.

Para retornar ao funcionamento normal da mídia, pressione a **Tecla Voltar Faixa** por 2 segundos.

Se uma TV digital compatível com a interface estiver habilitada, será possível realizar a troca de canais por meio da **Tecla Voltar Faixa** e **Avançar Faixa**, conforme ilustração.

Em algumas TVs digitais também será possível realizar o comando Scan pressionando por 5 segundos a **Tecla Avançar Faixa**.

Funcionamento da Câmera Frontal

Ao desengatar a marcha ré, a câmera frontal será acionada (se habilitada) mantendo-se por 30 segundos ou até atingir 15km/h ou ao pressionar a **Tecla Voltar Faixa** do comando do volante.

13