

PRECISA DE SUPORTE?

CLARO: (41) 9 8855-7426 ☎

TIM: (41) 9 9981-8585 ☎

VIVO: (41) 9 9239-8585 ☎

FIXO: (41) 3059-1515 📠

Atendimento de Segunda a Sexta das 8h00 às 18h00

Plantão aos Sábados das 9h00 às 13h00: CLARO (41) 9 8855-7426



interface para DESBLOQUEIO DE MÍDIA com conexão original FDV HY-09 HYUNDAI CRETA

TECTRONICS

Sistemas Eletrônicos Ltda.

Rua Wanda dos Santos Mallmann, 1515

Pinhais - Paraná - CEP 83.323-123

flexitron.com.br



Índice

Termo de Garantia de 2 Anos.....	01
Características.....	01
Conexões Básicas.....	02
Conexões Básicas.....	03
Configuração das DIP Switches.....	04
Configuração das DIP Switches.....	05
Funcionamento.....	06
Funcionamento.....	07
Funcionamento do Desbloqueio de Vídeo.....	08
Funcionamento da Câmera Frontal.....	09

2 Anos de Garantia

A Tectronics garante este produto contra defeitos de fabricação desde que observadas as condições contidas neste manual pelo prazo de 24 meses (sendo os 3 primeiros meses de garantia legal e mais 21 meses de garantia especial concedida pelo fabricante) contados a partir da data (de emissão da nota fiscal) de venda ao consumidor final sendo responsável pela sua manutenção ou substituição. A garantia não cobre danos causados por infiltração de líquidos, poeira, produtos químicos, acidentes com o veículo, manuseio por pessoas não habilitadas, instalação inadequada ou se for utilizado fora de suas especificações. A ocorrência de conserto ou troca do produto não prorroga o prazo de garantia.

Características

- Desbloqueio de vídeo em movimento com conexão original
- Habilita 2 entradas AV
- 1 entrada de câmera frontal
- Possibilita controle de TV por meio das teclas do volante
- Dispõe de 2 saídas de 12V, pós-chave para acessórios e câmera frontal.

 A lei brasileira proíbe o motorista de assistir vídeos com o veículo em movimento. Esta função é destinada exclusivamente aos passageiros. A FLEXITRON não se responsabiliza pelo uso indevido desta função.

01

Conexões Básicas

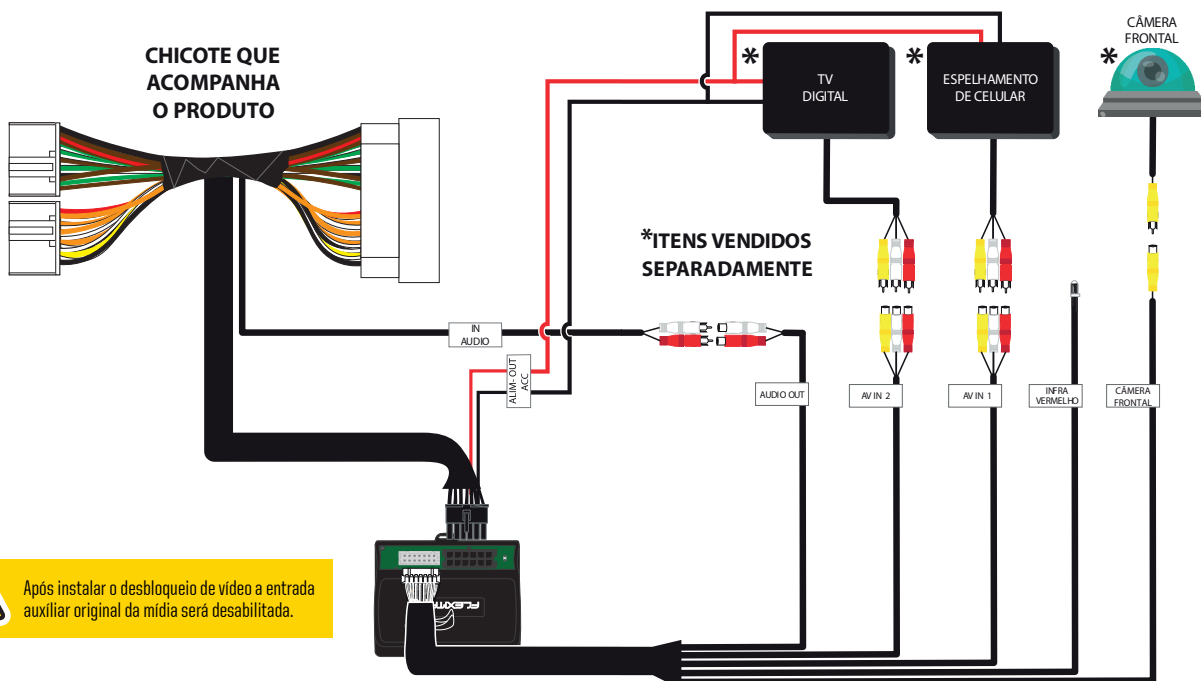

 Após instalar o desbloqueio de vídeo a entrada auxiliar original da mídia será desabilitada.

02

03

Configurações das DIP Switches

Flexione as travas do gabinete conforme indicado na ilustração para retirar a tampa do gabinete e ter acesso aos DIP Switches.

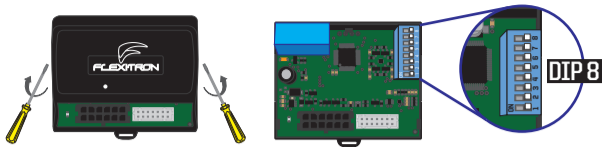

Na DIP 8 será possível configurar o modelo da TV digital compatível com o produto além de habilitar as funções AV1, AV2 e câmera frontal. Siga as instruções para configurar conforme a necessidade.

Para habilitar as funções AV1, AV2 e câmera frontal:

AV1	
AV2	
CÂMERA FRONTAL	

As funções AV1, AV2 e câmera frontal são acionadas de forma independente e podem ser habilitadas simultaneamente.

Para configurar o modelo da TV compatível:

BOX / WINCA	
NAVBRAS 2 / Faaftech FT-TV-HD2 e HD3 NAVPRO FULL-SEG / TECH ONE FULL-SEG	
E-TECH	
NAVTVHD	
PIONEER TV	
NAVBRAS FULL-HD1 Faaftech FT-TV-HD1	
WII / LBSAT / OVERVISON Faaftech FT-TV-1-SEG	
INVIX	
ORBE / KX3 FULL-SEG / CASKA TECH ONE 1-SEG / TV GC	



Realize as configurações com a interface desconnectada. Será possível configurar apenas um modelo de TV

04

05

Funcionamento

Quando as funções AV1 ou AV2 estiverem habilitadas, sua operação funcionará da seguinte forma: quando a mídia estiver em funcionamento normal, o chaveamento para as entradas AV será feito pressionando por 3 segundos a tecla Phone Off.

A tecla Phone Off encontra-se no volante do veículo conforme ilustração.

Caso as duas entradas AV estejam habilitadas, o chaveamento entre elas será feito por um simples toque na tecla Phone Off.

Para retornar ao funcionamento normal da mídia, pressione por 3 segundos a tecla Phone Off.

Para maior comodidade do usuário, o sistema de mídia original do veículo começará desbloqueado toda vez que for reiniciado.

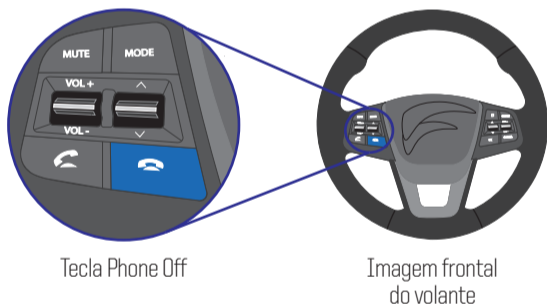

Tecla Phone Off

Imagem frontal do volante

06

Se uma TV digital compatível com a interface estiver habilitada, será possível realizar a troca de canais por meio das teclas Seek+ / Seek-, conforme ilustração. Em algumas TVs digitais também será possível realizar o comando Scan pressionando por 5 segundos a tecla Seek+.

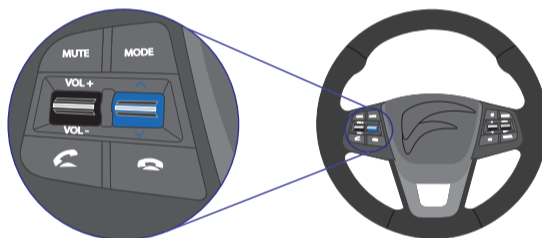

Tecla Seek +/-

Imagem frontal do volante

07

Funcionamento do Desbloqueio de vídeo

Nos veículos que possuem entradas USB original, pressione a tecla Mute/Voice por 3 segundos para alternar entre vídeo bloqueado e desbloqueado.



Imagem frontal do volante

Tecla Mute/Voice

08

Funcionamento da Câmera Frontal

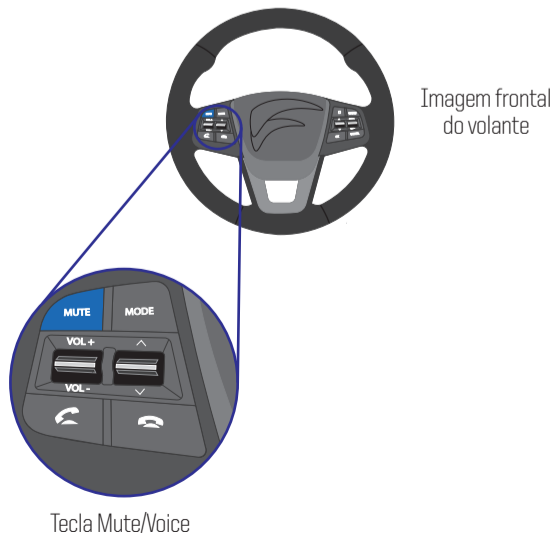
Ao engatar a marcha ré, a câmera traseira será acionada automaticamente e, ao desengatar a ré, a câmera frontal será acionada (se habilitada) mantendo-se por 30 segundos ou até atingir 15km/h ou ao pressionar a tecla Phone Off do comando do volante.

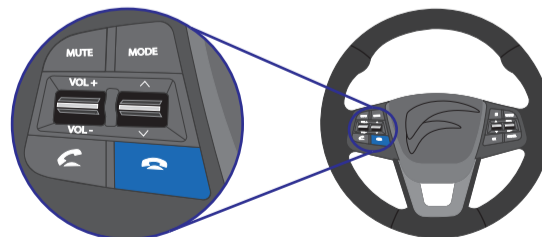

Tecla Phone Off

Imagem frontal do volante

09